

Dachtechnik GmbH

**S** | **B** | **Z**



# PRODUKTLISTE

FLACHDACH

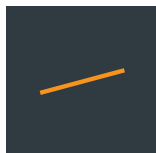

## „SA-SIANK“ – PATENTIERTE ABSTURZSICHERUNGSSYSTEME

GEPRÜFT Nach EN 795

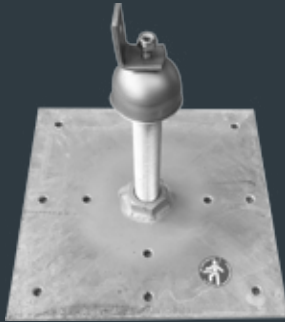

Betonkonstruktion mit oder ohne Dämmung

## Info & Bestellung

T: +43 (0)6137 / 53 0 53



F: +43 (0)6137 / 53 2 53

office@sbz-dachtechnik.at

[www.sbz-dachtechnik.at](http://www.sbz-dachtechnik.at)

Der Beginn  
einer festen  
Verbindung

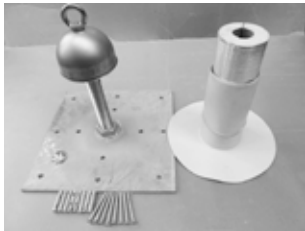
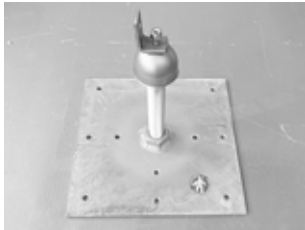
### SA-SIANK – BETONISOL – LINE “C”

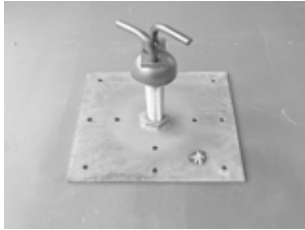
Typ	Bezeichnung	Kl.	Beschreibung
3.1.0	AAEFL	A+C	Außenanker als Einzelanker gegen Pendeleffekt 
3.1.1	AAFL	C	Außenanker  
3.1.2	ZAFL	C	Zwischenanker 

## SA-SIANK – BETONISOL – LINE „C“

Typ	Bezeichnung	Kl.	Beschreibung
3.1.3	ZASUFL	C	Zwischenanker mit Seilumlenkung 
3.1.4	ZAKRFL	C	Zwischenanker mit Kreuzung 

## SA-SIANK - HOLZISOL - LINE „C“

Holzkonstruktion mit oder ohne Dämmung

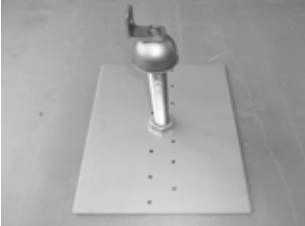
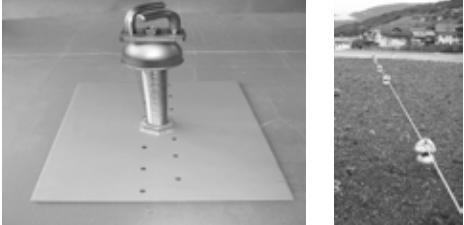



Typ	Bezeichnung	Kl.	Beschreibung
3.2.0	AAEFLH	A+C	Außenanker als Einzelanker gegen Pendeleffekt 
3.2.1	AAFLH	C	Außenanker 
3.2.2	ZAFHL	C	Zwischenanker 

## SA-SIANK - HOLZISOL - LINE „C“





Holzkonstruktion mit oder ohne Dämmung

Typ	Bezeichnung	Kl.	Beschreibung
3.2.3	ZASUFLH	C	Zwischenanker mit Seilumlenkung 
3.2.4	ZAKRFLH	C	Zwischenanker mit Kreuzung 



## ZUBEHÖR

Typ	Bezeichnung	Kl.	Beschreibung
/	SA-SIANK03	C	Seil 
/	SA-SIANK04	C	Spanner mit Seilmontage  
/	SA-SIANK041	C	Spanner ohne Seilmontage 

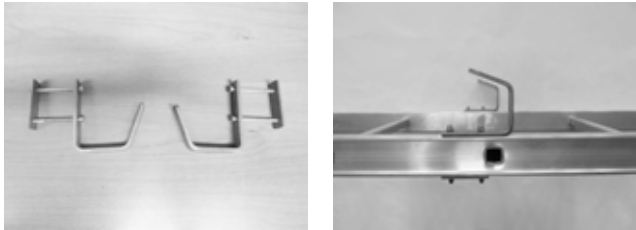

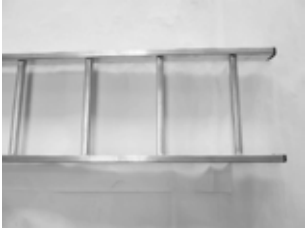
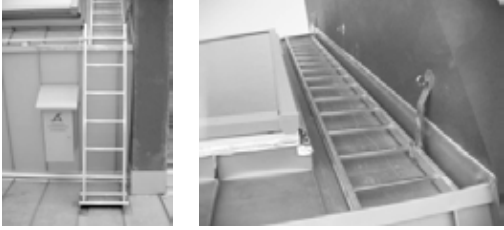
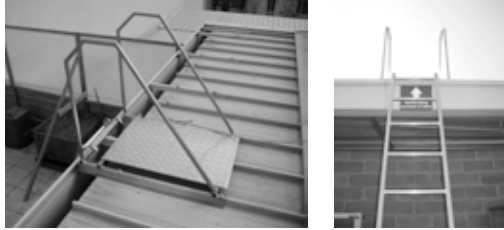

## ZUBEHÖR

Typ	Bezeichnung	Kl.	Beschreibung
/	SA-SIANK07	C	Dämpfer mit Seilmontage 
/	SA-SIANK071	C	Dämpfer ohne Seilmontage 
/	SA-SIANK08	/	Schrank (mit Höhensicherungsgerät) 
/	SA-SIANK09	/	Schrank (Mitführendes Auffanggerät mit Seil 20m) 
/	SA-SIANK600	/	Einhängebügel für mobile Leiter ohne Montage 





## ZUBEHÖR

Typ	Bezeichnung	Kl.	Beschreibung
/	SA-SIANK601	/	Mobile ALU-Leiter ohne Bügel 
/	SA-SIANK602	/	Fixe ALU-Leiter ohne Rückenschutz 
/	SA-SIANK603	/	Einhängevorrichtung mit Ausstiegsbügel und Podest 
/	SA-SIANK605	/	Aufhängevorrichtung für mobile Leiter auf Wand 
/	SA-SIANK606	/	INOX Ausstiegsbügel für Steigleiter vertikal 

## ZUBEHÖR

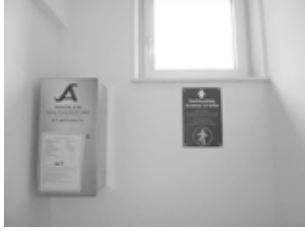
Typ	Bezeichnung	Kl.	Beschreibung
/	SA-SIANK607	/	Verz. Ausstiegsbügel für Steigleiter vertikal
/	SA-SIANK608	/	Befestigungsbügel für Leiter fix (4 Stk) 
/	SA-SIANK6081	/	Befestigungsbügel für Leiter variabel einstellbar (4 Stk) 
/	SA-SIANK609	/	Einhängevorrichtung für mobile Leiter auf Wand 
/	SA-SIANK610	/	Stufen verzinkt 600 x 250 
/	SA-SIANK611	/	Anschlagtafel für Hinweisschild und Dokumente 

## ZUBEHÖR

Typ	Bezeichnung	Kl.	Beschreibung
/	SA-SIANK615	/	Hinweisschild für Montage 
/	SA-SIANK620	/	Hinweisschild 
/	SA-SIANK625	/	Rückenschutz für Leiter 
/	SA-SIANK630	/	Seilblockierer 

## ZUBEHÖR

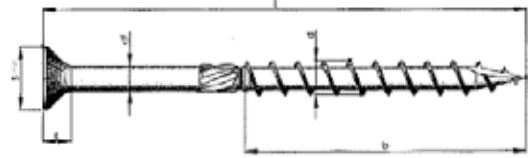
Typ	Bezeichnung	Kl.	Beschreibung
/	SA-PV-K.80	/	Schrauben Torx TX VZ TG 8,0*120 für „SA-SIANK“ Für die Befestigung auf Holzunterkonstruktion 

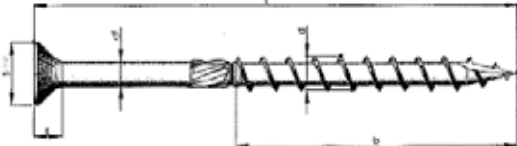
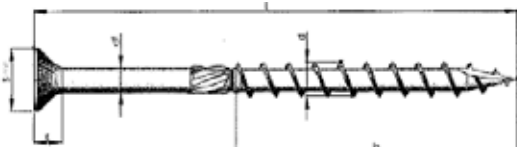
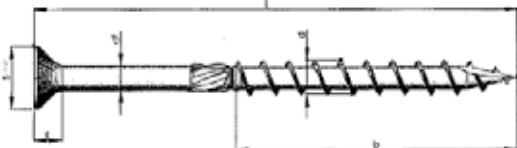
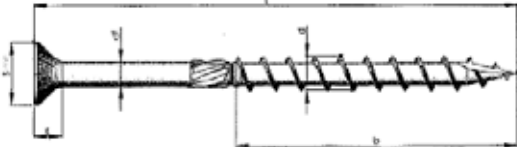
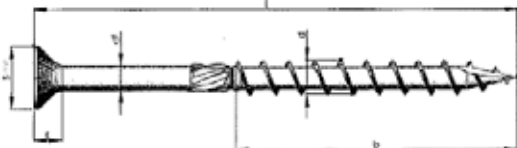
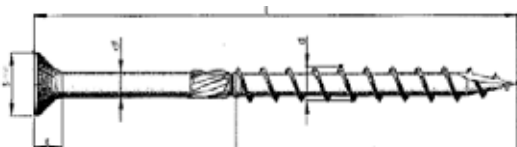

## ZUBEHÖR

Typ	Bezeichnung	Kl.	Beschreibung
/	SA-SIANK80	/	Schrauben Torx TX VZ TG 8,0*200 für „SA-SIANK“ Für die Befestigung auf Holzunterkonstruktion 
/	SA-SIANK801	/	Schrauben Torx TX VZ TG 8,0*280 für „SA-SIANK“ Für die Befestigung auf Holzunterkonstruktion 
/	SA-SIANK802	/	Schrauben Torx TX VZ TG 8,0*320 für „SA-SIANK“ Für die Befestigung auf Holzunterkonstruktion 
/	SA-SIANK805	/	Schrauben Torx TX VZ TG 8,0*380 für „SA-SIANK“ Für die Befestigung auf Holzunterkonstruktion 
/	SA-SIANK804	/	Schrauben Torx TX VZ TG 8,0*220 für „SA-SIANK“ Für die Befestigung auf Holzunterkonstruktion 
/	SA-SIANK803	/	Schrauben Torx TX VZ TG 10*140 für „SA-SIANK“ Für die Befestigung auf Holzunterkonstruktion 

## ZUBEHÖR

Typ	Bezeichnung	Kl.	Beschreibung
/	SA-SIANK81	/	Verz. Dübel Typ WTM M8x54mm inkl. Verz. Schraube M8*80mm für die Befestigung auf Beton 
/	SA-SIANK70	/	Autoblockierer „frena filetti“ für „SA-SIANK“ 